

AIRCRAFT

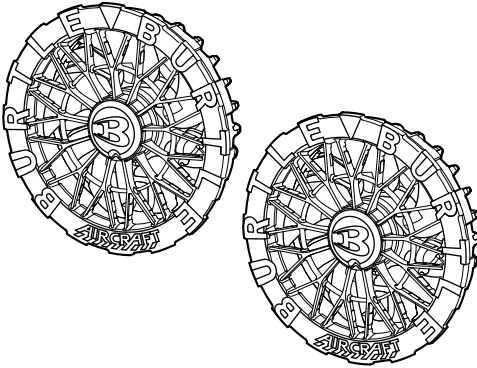

AC09-1K FAN UNIT 팬 유닛 취급설명서



INDEX

<input type="checkbox"/> 안전상의 주의	1 ~ 4
<input type="checkbox"/> 포장 내용 · 사양	5
<input type="checkbox"/> 용도	6
<input type="checkbox"/> 착용 전의 준비	6 ~ 9
<input type="checkbox"/> 사용 방법	10 ~ 11
<input type="checkbox"/> 유지보수 및 점검 (세척에 대해서)	12 ~ 13
<input type="checkbox"/> 고장이 의심될 때는	14

⚠ 반드시 확인하십시오.

<팬과 배터리의 조합 사용에 대하여>

AC09-1K 팬은, AC09K 배터리의 전용품입니다.

그 밖의 에어크래프트 팬 · 배터리 · 케이블과 조합하여 사용할 수 없습니다.

※에어크래프트 의류와의 조합은 가능합니다.

대응품 : AC09K

「에어크래프트」란 팬이 부착된 작업복으로 옷 안으로 공기를 빨아들여, 신체의 표면에 대량의 바람을 흐르게 함으로써, 여름의 현장을 시원하고 쾌적하게 보내기 위한 아이템입니다.
열사병 대책으로도 기대할 수 있습니다.

사용 전에 반드시 이 취급설명서 및 배터리의 취급설명서에 기재된 내용을 끝까지 잘 읽어보시고 사용 상의 주의사항, 본 상품의 능력, 사용 방법 등을 충분히 이해하신 후, 사용전에 작동 확인을 하여 올바르게 안전하게 사용해 주시기 바랍니다.

또한, 상품의 취급설명서를 잘 보관해 주십시오.

⚠ 에어크래프트 착용시는 에어크래프트 전용의 팬, 배터리를 반드시 사용하십시오.

타사 제품과의 조합으로 사용한 경우에 발생하는 고장이나 팬 낙하 등의 사고에 대해서는 책임지지 않습니다.

안전 상의 주의

- 화재, 감전, 부상 등의 사고를 미연에 방지하기 위해서 다음에 언급하는 「안전 상의 주의」 를 반드시 지켜주시기 바랍니다.
 - 사용 전에, 이 「안전 상의 주의」를 모두 잘 읽어보시고, 지시에 따라 올바르게 사용하시기 바랍니다. 사용 상의 주의사항은 「△ 위험」 과 「△ 경고」 와 「△ 주의」 로 구분되어 있는데, 각각 다음의 의미를 가지고 있습니다.
 - △ 위험 : 잘못 취급했을 때 사용자가 사망 또는 중상을 입을 가능성이 크다는 내용의 주의
 - △ 경고 : 잘못 취급했을 때 사용자가 사망 또는 중상을 입을 가능성이 상정된다는 내용의 주의
 - △ 주의 : 잘못 취급했을 때 사용자가 상해를 입을 가능성이 상정되는 내용 및 물적 손해만의 발생이 상정되는 내용의 주의
- 또한, 「△ 주의」 에 기재한 사항이라도 상황에 따라서는 중대한 결과로 이어질 가능성이 있습니다. 모두 안전에 관한 중요한 내용을 기재하였으니 반드시 지켜주시기 바랍니다.
- 「△ 위험」·「△ 경고」·「△ 주의」 이외에 상품의 설치, 조작, 유지보수 등에 관한 중요한 주의사항은 「△」 으로 표시되어 있습니다. 안전 상의 주의사항과 마찬가지로 반드시 지켜주시기 바랍니다.
- 읽으신 후에는 사용자가 언제든지 볼수있는 곳에 반드시 보관하십시오.
 - 다른 사람에게 대여하는 경우는 취급설명서도 함께 전달하십시오.

위험

안전을 위하여 :

1. 팬과 리튬 이온 배터리 (이하 배터리) 안에 금속 등을 끼우지 마십시오.
 - 배터리가 쇼트되어 발열 등의 원인이 됩니다.
2. 배터리 사용시에는 전용 배터리 이외에는 사용하지 마십시오.
 - 고장이나 사고의 원인이 됩니다. 배터리 이상으로 발열된 경우는 전원을 꺼주세요.
 - 개조한 배터리 (분해하여 셀 등의 내장 부품을 교환한 배터리를 포함) 도 사용하지 마십시오. 배터리의 성능이나 안정성 등도 해칠 우려가 있어 부상이나 고장, 발연, 발화 등의 원인이 됩니다.
3. 팬 사용시 전용 팬 이외에는 사용하지 마십시오.
4. 배터리의 단자부를 금속 등으로 접촉시키지 마십시오.
 - 배터리를 금속과 함께 공구함이나 못 주머니 등에 보관하지 마십시오.
 - 배터리를 의류 또는 충전기에서 분리해서 보관하는 경우는 금속물의 접촉에 의한 쇼트를 방지하기 위해서 비닐 봉지에 넣어주세요. 배터리 단자가 쇼트되어 발화가 발생할 우려가 있습니다.

위험

5. 팬과 배터리를 불 옆이나 뜨거운 날씨 등 고온의 장소에서 충전·사용·보관하지 마십시오.
 - 발열, 발화, 파열이 발생할 우려가 있습니다.
 - 플라스틱 부분이 변형되어 고장의 원인이 됩니다.
6. 낙하 등으로 강한 충격이 가해지거나 외장에 균열이나 손상을 입은 배터리는 절대 사용하지 마십시오.
 - 발연, 발화 등의 원인이 됩니다.

경고

1. 팬에 손가락을 절대 넣지 마십시오. 유아, 아이가 가까이 있는 경우는 손가락을 넣지 않도록 특히 조심하십시오.
 - 부상의 원인이 됩니다.
2. **AIRCRAFT**를 착용한 채로 잠들지 마십시오.
 - 착용한 채로 잠이 들면 급격히 체온이 낮아져 중대한 건강상의 장애가 발생할 위험성이 있습니다.
3. 몸 상태가 좋지 않거나 발열시, 음주 후에는 착용하지 마십시오. 또한 착용 중에 추워지는 등 신체의 이상을 느낀 경우에는 즉시 착용을 중지해 주십시오.
4. 사우나 등, 온도가 50°C를 넘는 환경에서는 착용하지 마십시오.
 - 화상을 입을 우려가 있습니다.
5. 감전에 주의하십시오.
 - 젖은 손으로 충전기를 만지지 마십시오.
6. 주변의 상황도 고려하십시오.
 - 의류, 충전기, 팬, 배터리 등은 빗속에서 사용하거나, 습한 장소 또는 젖은 장소에서 사용하지 마십시오.
 - 가연성 액체나 가스가 있는 곳에서 사용하거나 충전하지 마십시오.
7. 다음의 경우는 배터리의 전원을 끄고, 의류에서 배터리를 분리하십시오.
 - 충전하는 경우
 - 사용하지 않는 경우
 - 그 밖의 위험이 예상되는 경우
8. 사용 시간이 극단적으로 짧아진 배터리는 사용하지 마십시오.
9. 사용하신 배터리는 일반 가정 쓰레기로 배출하지 마십시오.
 - 버려진 배터리가 쓰레기 수거차 등에서 파괴되어 쇼트로 인한 발연·발화의 원인이 될 우려가 있습니다.

경고

10. 배터리의 사용, 충전, 보관시에 이상한 냄새를 맡거나 발열, 변색, 변형, 그 밖의 지금까지와 다른 것을 느끼거나 깨달았을 때는 의류 또는 충전기에서 분리하여 사용하지 마십시오.
 - 그대로 사용하면 배터리가 발열, 파열, 발화하는 원인이 됩니다.
11. 배터리가 누액되거나 이상한 냄새가 날 때는 즉시 화기로부터 멀리하십시오.
 - 누액된 전해액에 인화하여 파열, 발화하는 원인이 됩니다.
12. **의류가 젖거나 젖은 의류 위로는 착용하지 마십시오.**
 - 감전이나 파손, 플러그 삽입구의 부식 등의 원인이 됩니다.
13. 유아, 어린이, 고령자, 본인이 스스로 탈부착이 어려운 분, 온감장애가 있거나 몸이 불편한 분은 사용하지 마십시오.
14. **용접 현장에서는 절대로 착용하지 마십시오.**
 - 불꽃을 흡입하여 화상이나 발화의 위험성이 있습니다. 또한, 의류가 열에 의해 손상됩니다.
15. **모닥불, 난로, 주조 현장 등 화기를 다루는 현장에서는 사용하지 마십시오.**
16. 만약 사용 중 불편함이나 이상을 느낀 경우 즉시 전원을 끄고 사용을 중단하십시오.
17. 절대로 분해하거나 수리·개조하지 마십시오.
 - 발화나 이상 작동하여 부상의 원인이 됩니다.
18. 고무 캡을 잘못 복용할 우려가 있으므로 어린이에게 사용하게 하거나, 손에 닿는 범위에 보관하지 마십시오.
19. 가연성 액체나 가스가 있는 장소에서는 사용하지 마십시오.
 - 화상이나 화재가 발생할 우려가 있습니다.
20. 무전기 사용시나 고전압의 노이즈가 발생하는 장소에서의 사용은 하지 마십시오.
 - 배터리의 일시적인 정지나 고장의 원인이 됩니다.

주의

1. 세탁시에는 반드시 전기 부품 (팬 2 개, 배터리, 케이블) 을 전부 분리하고, 의류만을 세탁하십시오.
 - 분리하지 않으면 팬, 배터리, 케이블이 파손되는 원인이 됩니다.
2. 팬의 세척 후에는 자연 건조로 완전히 건조하십시오.
 - 팬을 젖은 상태로 사용하면 고장의 원인이 됩니다.
3. 에어 블로우로 팬을 청소·건조하지 마십시오.
 - 프로펠러가 부러질 수 있습니다.
4. **AIRCRAFT를 거칠게 다루지 마십시오.**
 - 고장의 원인이 됩니다. 또한, 케이블을 당기거나 케이블을 잡고 팬을 운반하지 마십시오. 케이블의 단선이나 플러그 파손의 원인이 됩니다.



주의

- 사용 후 단자의 파손 또는 변형은 보증의 대상에서 제외됩니다.
- 5. 팬에 막대기 등을 꽂아서 프로펠러를 멈추지 마십시오 . 또한 사용 중 팬이 돌 등의 이물질을 흡입하지 않도록 주의하십시오 .**
 - 프로펠러가 파손되는 원인이 됩니다 .
 - 6. 팬이나 배터리를 장착한 상태로 의류를 던지거나 하지 마십시오 .**
 - 고장이나 파손 등의 원인이 됩니다 .
 - 고장이나 파손된 팬 , 배터리는 사용하지 마십시오 .
 - 7. 커넥터나 플러그를 빼거나 꽂을 때는 반드시 커넥터 또는 플러그 부분을 잡고 무리하게 힘을 가하지 마십시오 .**
 - 사용 후 단자의 파손 또는 변형은 보증의 대상에서 제외됩니다 .
 - 8. 분진이 많은 장소에서는 사용하지 마십시오 .**
 - 분진을 흡입하여 팬이 파손될 우려가 있습니다 .
 - 9. 팬에 과도한 힘을 가하지 마십시오 .**
 - 파손될 우려가 있습니다 .
 - 10. AIRCRAFT를 착용한 채로 뒹굴지 마십시오 .**
 - 팬 , 배터리 등이 파손될 우려가 있습니다 .
 - 11. 의류 세탁 , 건조시에는 세탁 태그를 잘 확인하여 올바른 방법으로 세탁하십시오 . 섬유유연제와 건조기는 절대 사용하지 마십시오 .**
 - 의류의 손상이나 변형의 원인이 됩니다 .
 - 12. 사용하지 않는 경우는 잘 보관해 주십시오 .**
 - 의류나 팬 , 배터리를 온도가 45°C 이상으로 올라갈 가능성이 있는 장소 (금속 상자나 자동차 내부 등) 나 온도가 높은 장소에 보관하지 마십시오 . 의류의 열화나 팬의 부식 , 배터리의 열화 발연 , 발화의 원인이 됩니다 .
 - 젖은 의류에 팬이나 배터리를 장착한 채로 방치하지 마십시오 . 팬이나 배터리 부식의 원인이 됩니다 .
 - 13. 사용 전에 파손된 부품이 없는지 확인하십시오 .**
 - 파손된 것은 사용하지 마십시오 .
 - 의류에 장착 전에 팬 , 배터리 , 케이블 등이 정상적으로 작동하는 것을 확인하십시오 . 이상이 있는 경우는 사용하지 마십시오 .
 - 스위치로 작동 및 조작을 할 수 없는 경우는 사용하지 마십시오 .
 - 14. 배터리가 누액되어 액체가 피부나 옷에 묻은 경우에는 즉시 수돗물 등 깨끗한 물로 씻어내십시오 .**
 - 피부에 염증을 유발할 우려가 있습니다 .

이 취급설명서는 잘 보관해 주십시오 .

포장 내용 · 별도 판매 · 사양

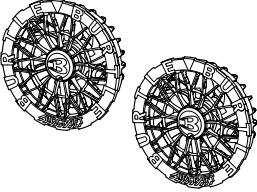
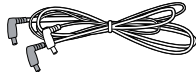
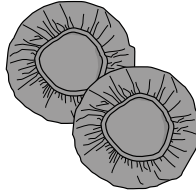
● 포장 내용

팬 ……… 2 	팬 케이블 …… 1 	팬 필터 …… 2 	취급설명서 …… 1 
---	---	--	--

● 사양 (무게 이외는 AC09K 사용 시의 값입니다.)

팬	구동 전압	DC 20V	DC 16V	DC 12V	DC 8V
	풍량 ※ 1	77 L/S	61 L/S	45 L/S	30 L/S
	연속 가동 시간 ※ 2	약 7 시간 ※ 3	약 8.5 시간 ※ 4	약 15 시간	약 38 시간
	소비 전력	15.6 W	8.5 W	4.1 W	1.5 W
	무게	227 g (2 개)			

※ 1 풍량은 당사 기준으로 측정한 값입니다. 사용 시 기준으로 해 주십시오.

※ 2 완전 충전시의 값입니다. 착용 조건, 환경의 차이에 따라서 가동 시간이 달라집니다. 연속 가동 시간의 오차는 초기 불량률의 대상이 되지 않습니다.

※ 3 20V 로 1 시간 작동한 후, 이후에는 풍량을 제어하면서 6 시간 작동합니다.

※ 4 16V 로 5 시간 작동한 후, 이후에는 풍량을 제어하면서 3.5 시간 작동합니다.

※ 5 방말 · 내수 · 방진 성능은 영구적으로 유지되지 않으며, 통상적인 사용으로 성능이 저하 될 수 있습니다.

용도

●용도

- **AIRCRAFT**에 팬을 부착하고 옷 안에 공기를 흡입하여, 신체 표면에 대량의 바람을 흘려보냄으로써, 여름의 현장을 시원하고 쾌적하게 보낼 수 있습니다.
열사병 대책으로도 기대할 수 있습니다.

△ 에어크래프트 착용시 에어크래프트 전용 팬, 배터리를 반드시 사용하십시오.

타사 상품과 조합하여 사용한 경우에 발생하는 고장이나 팬 낙하 등의 사고에 대해서는 책임지지 않습니다.

	환경, 작업, 컨디션 등의 사용 환경에 따라 시원하게 느껴지지 않을 수 있습니다.
--	---

	AIRCRAFT 의 팬은 8V, 12V, 16V, 20V로 사용할 경우 팬의 수명이 다릅니다.
---	---

착용 전의 준비

●전원 준비

- 전용 리튬 이온 배터리를 준비하십시오.
- 배터리는 반드시 충전을 하십시오.

●팬의 장착

- ① 링을 분리합니다.
팬에서 링을 돌리면서 분리합니다.

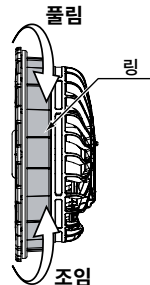

착용 전의 준비

② 팬을 의류에 부착합니다

의류의 바깥쪽에서 팬을 넣습니다.
팬의 방향은 케이블의 삽입구가 의류의 아래쪽을 향하도록 조정하십시오.

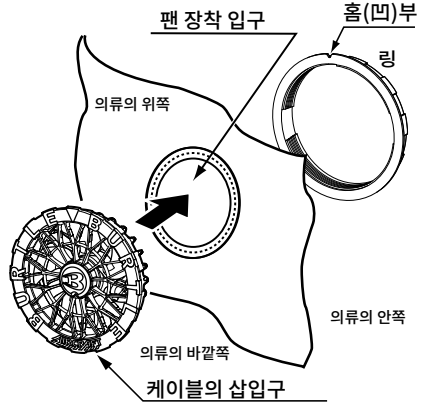
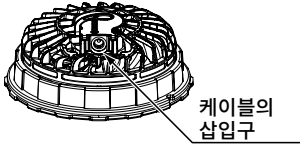

③ 링을 장착합니다

링의 홈 (凹) 부를 의류의 위쪽으로 향하게 하고, 링을 회전시켜 의류에 확실히 고정하십시오.



링을 올바르게 장착하지 않으면, 고정되지 않아 탈락의 원인이 됩니다.



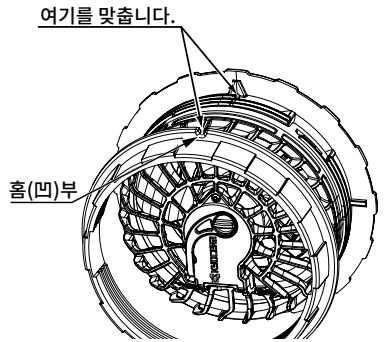

④ 팬, 배터리에 케이블을 장착합니다

1. 케이블을 오른쪽 그림과 같이 배치하고, 짧은 케이블만 케이블 고리에 넣어주십시오.



케이블의 플러그는 배터리와 팬 쪽의 사이즈가 다릅니다.
반드시 팬들에 장착하십시오. 잘못 끼우면 파손의 원인이 됩니다.

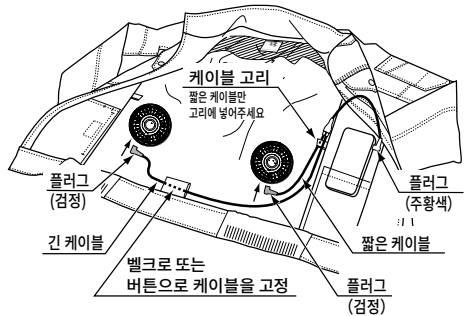

2. 플러그를 좌우의 팬과 배터리에 꽂아서 연결하십시오.

팬에 플러그를 꽂을 때는, 그림 1의 방향으로 꽂아 좌우 어느 쪽이든 90° 돌려서 고정하십시오. (그림 2)



- 그림 1 이외의 방향으로 플러그를 꽂으면 플러그의 좌우에 있는 돌기(凸)부가 팬에 걸려서 장착할 수 없습니다.
- 고무 캡이 삽입구에 꽂혀 있는 경우, 빼낸 후 수납 위치에 다시 끼워 넣어 주십시오.



그림 2
사용 상태



※코드 빠짐 방지 기능 포함

⑤ 케이블을 고정합니다

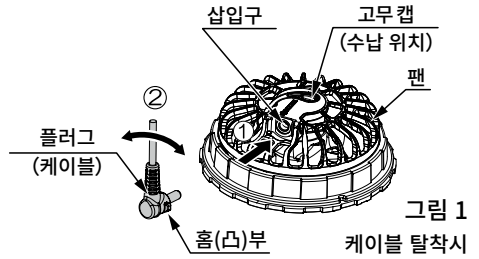
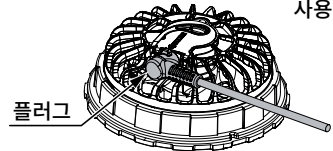
벨크로 또는 버튼으로 긴 케이블을 의류 밖으로 나오지 않도록 고정하십시오.

⑥ 배터리를 포켓에 수납합니다

웨어의 안쪽 포켓에 배터리를 넣고, 포켓 입구는 버튼 또는 지퍼로 닫아주세요.



의류에서 밖으로 케이블이나 배터리가 노출되면 부상 등 사고나 파손의 원인이 될 수 있습니다.

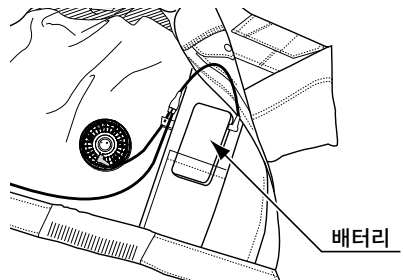

착용 전의 준비

● 배터리를 외부 포켓에 보관하는 경우

• 빠르게 온도 조절이 가능합니다.

1. 케이블을 아래 그림과 같은 형태로 배치합니다.
2. 배터리에 연결되는 케이블을 의류 안쪽의 코드 홀에서 외부 포켓 방향으로 통과시킵니다.
3. 외부 배터리 포켓에서 케이블을 꺼내어, 플러그 (주황색) 를 배터리에 꽂아 연결합니다.
4. 외부 배터리 포켓에 배터리를 넣은 뒤, 포켓 입구의 벨크로, 지퍼 또는 버튼을 이용해 확실히 닫아주십시오.

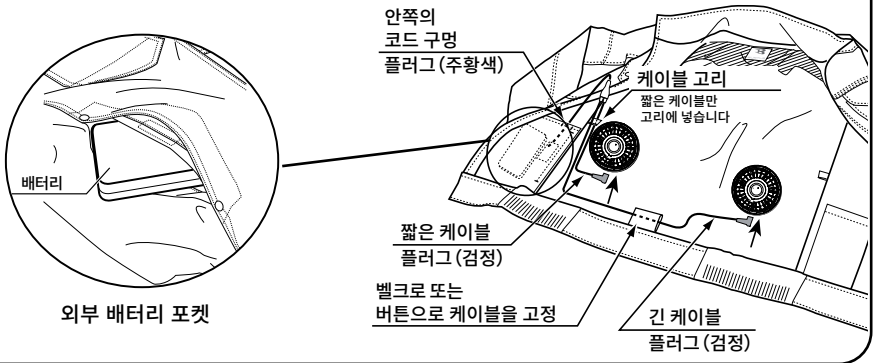

● 기본 제공 팬 필터에 대해

팬 필터를 장착하면 먼지 등 이물질의 흡입을 줄일 수 있습니다. 풍량은 다소 약해지므로, 주위 환경에 따라 사용해 주십시오.

(장착 방법)

팬에서 나사식 링을 분리하고 팬 흡입구에 팬 필터를 장착합니다.

그 후, 의류에 팬을 장착하고 나사식 링을 사용하여 웨어에 단단히 고정합니다.

※링을 올바르게 장착하지 않으면 고정되지 않아 팬 탈락의 원인이 됩니다.

(기능)

- 먼지 등 이물질의 흡입을 줄여줍니다.
- 이물질의 흡입을 완전히 방지해주는 것은 아닙니다.
- 팬 필터 장착 시 **AIRCRAFT**의 풍량은 약해집니다.



- 이 상품은 에어크래프트 전용의 부속품입니다. 에어크래프트 이외의 제품과 사용하는 경우는 성능을 보장하지 않습니다.
- 유아, 어린이가 만지게 하거나 손이 닿는 곳에 두지 마십시오.
- 화기 근처 또는 고온의 환경에서는 사용하지 마십시오.

사용 방법

경고

- 의류가 비나 땀으로 젖은 상태에서는 착용하거나 보관하지 마십시오 . 또한 비가 오는 환경에서는 사용하지 마십시오 . 감전 및 고장의 원인이 됩니다 .
- 유아 , 어린이 , 고령자 , 스스로 착탈이 어려운 분 , 온도 감각에 이상이 있는 분 , 또는 건강 상태가 좋지 않은 분은 사용하지 마십시오 .
- 용접 작업 현장에서는 절대 착용하지 마십시오 . 불티를 흡입하여 화상이나 발화 위험성이 있습니다 . 또한 의류가 열에 의해 손상됩니다 . 고전압 노이즈가 발생하는 장소에서는 사용하지 마십시오 . 고장의 원인이 됩니다 .
- 혹시 사용 중 불편함이나 이상을 느낀 경우 즉시 전원을 끄고 사용을 중단하십시오 .
- 팬에 손가락을 절대 넣지 마십시오 . 부상의 원인이 됩니다 .
- 고무 캡을 삼킬 위험이 있으므로 어린이가 사용하게 하거나 , 손이 닿는 곳에 두지 마십시오 .

주의

- 커넥터나 플러그를 탈착할 때는 반드시 커넥터 또는 플러그 부분을 잡고 무리한 힘을 가하지 마십시오 . 사용 후 단자의 파손 또는 변형은 보증의 대상에 포함되지 않습니다 .
- 팬이나 배터리를 장착한 상태로 의류를 던지지 마십시오 . 고장 및 파손의 원인이 됩니다 .
- 배터리를 넣은 포켓에는 절대 배터리 이외의 물건을 넣지 마십시오 . 쇼트가 발생해 감전 , 화상 등의 원인이 됩니다 . 또는 오작동을 일으킬 우려가 있습니다 .
- 배터리를 포켓에 넣은 후에는 반드시 벨크로 , 지퍼 또는 버튼으로 포켓 입구를 닫아주십시오 . 포켓 입구가 열린 상태로 사용하면 배터리가 떨어져 부상 등의 사고나 파손의 우려가 있습니다 .
- 분진이 많은 장소에서 사용하지 마십시오 . 분진 흡입으로 인해 팬이 고장날 우려가 있습니다 .
- 팬에 과도한 힘을 가하지 마십시오 . 파손될 우려가 있습니다 .
- **AIRCRAFT**를 착용한 채로 잠을 자거나 눕지 마십시오 . 신체 이상이 생기거나 팬 , 배터리 등의 파손의 우려가 있습니다 .
- 일부 유기용제 중에는 휘발되었을 때 제품에 붙어 파손을 일으킬 수 있습니다 . 사용 중 유기용제가 포함된 작업을 할 경우 , 환기가 불충분한 장소에서는 제품을 사용하지 마십시오 .

사용방법

① 배터리를 케이블에 연결하고 작동합니다.

- 팬 케이블의 플러그 (주황색) 을 배터리의 플러그 삽입구에 꽂습니다.
- 배터리의 스위치를 길게 누르면 전원이 켜지고 , 팬이 회전합니다.
- 전원이 켜지면 출력 전압 표시 램프가 12V 로 점등됩니다 . 스위치를 누를 때마다 12V → 16V → 20V → 8V 순으로 전압이 변경됩니다 . 원하는 전압 (풍량) 으로 조정해 사용하십시오 .

② 배터리 포켓에 배터리를 넣습니다.

- 배터리를 배터리 포켓에 넣은 뒤 , 포켓 입구를 벨크로 , 지퍼 또는 버튼으로 반드시 닫아 주십시오 .

③ 팬의 정지 및 재가동

- 팬의 정지 , 재가동은 배터리 스위치로 조작하십시오 .



AIRCRAFT의 위에 상의를 착용하면 팬의 공기 흡입구가 막혀 팬이 파손될 위험이 있습니다 .

유지보수 및 점검

⚠ 경고

- 유지보수, 점검 등으로 제품을 관리하기 전에는 반드시 전원을 끄고, 의류에서 팬, 배터리를 분리하십시오.
- 절대로 분해하거나 임의로 수리·개조하지 마십시오. 발화나 오작동으로 인해 부상의 원인이 될 수 있습니다.

● 팬의 세척에 대해서

1. 팬을 의류에서 분리합니다. 케이블도 팬에서 제거하십시오.
2. 고무 캡을 케이블의 삽입구에 끼워 넣습니다.



고무 캡은 반드시 확실하게 끼워 넣어 주십시오. 케이블 연결부에 물이 들어가면 고장이나 파손의 원인이 됩니다.

3. 팬에 수돗물을 약 10 초 정도 흘려 보내며 표면의 먼지를 씻어냅니다.
4. 세척 후에는 자연 건조로 완전히 말려 주십시오.



- 세제나 클리너는 사용하지 마십시오.
- 브러시나 수세미 등으로 문지르지 마십시오.
- 팬을 분해하지 마십시오.
- 반드시 맑은 물(수돗물)로 세척하십시오.
- 고여 있는 물에 담그거나 강한 수압으로 세척하지 마십시오.
- 세척 후 완전히 건조되기 전에 사용하지 마십시오.
- 드라이어는 변형의 원인이 되므로 사용하지 마십시오.

5. 고무 캡을 원래의 수납 위치에 다시 끼워 주십시오.



배터리는 세척하지 마십시오. 방수 기능이 없습니다.

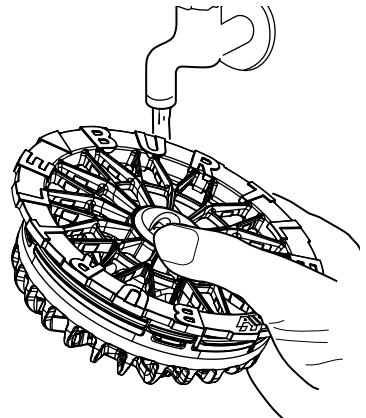
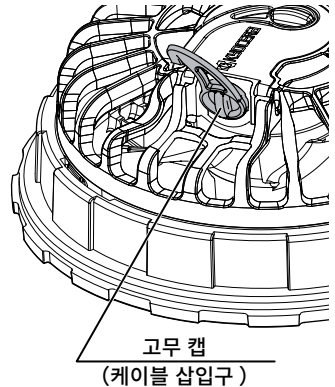

고무 캡

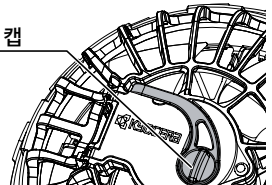

유지보수 및 점검

●의류의 세탁에 대해서

주의

- 세탁 시에는 반드시 모든 전기 부품 (팬 2 개 , 배터리 , 케이블) 을 분리한 후 , 의류만을 세탁하십시오 . 분리하는 것을 잊으면 팬 , 배터리 , 케이블 파손의 원인이 됩니다 .
- 의류의 세탁 및 건조 시에는 반드시 세탁 라벨을 확인하고 , 지시에 따라 올바르게 세탁하여 주십시오 . 섬유유연제와 건조기는 절대 사용하지 마십시오 . 의류의 손상이나 변형의 원인이 됩니다 .
- 팬 장착 부위에는 다림질을 하거나 강하게 접지 마십시오 . 장착 부위가 변형될 수 있습니다 .

(세탁 순서)

1. 의류에서 팬 , 배터리 , 케이블을 모두 분리합니다 .
2. 의류의 지퍼를 모두 잠근 후 , 세탁 라벨에 따라 올바르게 세탁하십시오 .

고장이 의심될 때는

고장이라고 생각되면 아래 사항을 확인하십시오 .

증상	확인 사항	대처 방법
팬이 회전하지 않는다	케이블의 플러그 (주황색) 가 배터리에 제대로 연결되어 있습니까 ?	케이블의 플러그 (주황색) 를 배터리의 플러그 삽입구에 연결합니다 .
	케이블의 플러그 (검정색) 가 팬에 연결되어 있습니까 ?	케이블의 플러그 (검정색) 를 팬에 연결합니다 .
	배터리 잔량이 부족하지 않습니까 ?	배터리를 충전합니다 .
	배터리의 전원이 켜져 있습니까	배터리의 전원을 켜서 출력 가능 상태로 설정합니다 .

※ 작동 개시 또는 정지 시 소리가 날 수 있으나 , 이는 고장이 아닙니다 .

위 항목을 확인한 후에도 정상 작동하지 않을 경우 , 당사 서비스센터로 문의해 주십시오 .

이 제품은 구조상 수리가 불가능한 제품입니다 .

취급과 관련하여 궁금한 점이 있으실 경우에는 주저하지 마시고 당사 서비스센터로 문의해 주십시오 .

※본 제품은 품질 향상을 위해 예고 없이 사양이나 외관 등이 변경될 수 있습니다 .



KYOCERA Industrial Tools Corporation
2-2-54 Matsuhama-cho, Fukuyama-shi,
Hiroshima-ken, 720-0802 Japan

